

2・5 朝顔

[2・5・1] SKアサガオ

※再リース品

■組立構成図

- SKアサガオの受け庇を所定位置に架設した時、標準枠組足場2段相当分の面積展開となります。但し、アサガオ主材及び斜材（支持パイプ）の取付場所は標準枠1段の範囲であり、枠の上・下接続部（建枠の横地部につける）に各専用金具をセットして固定します。
- 解体作業はアサガオ全体を足場側に引き起こし、足場内から、組立時の逆の手順で行います。まずコーナー部、続いて直線部の順序です。

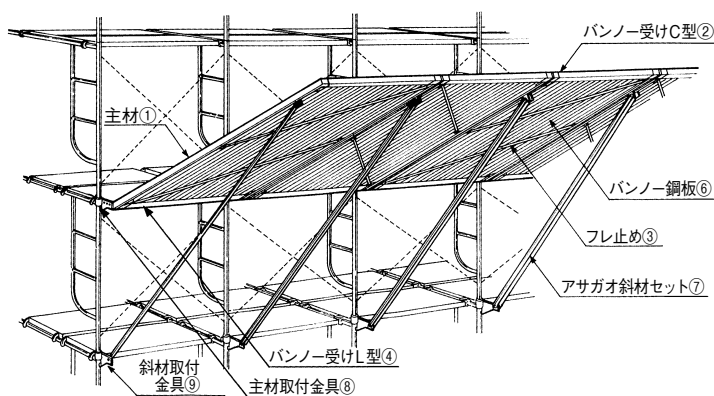

■取付断面図

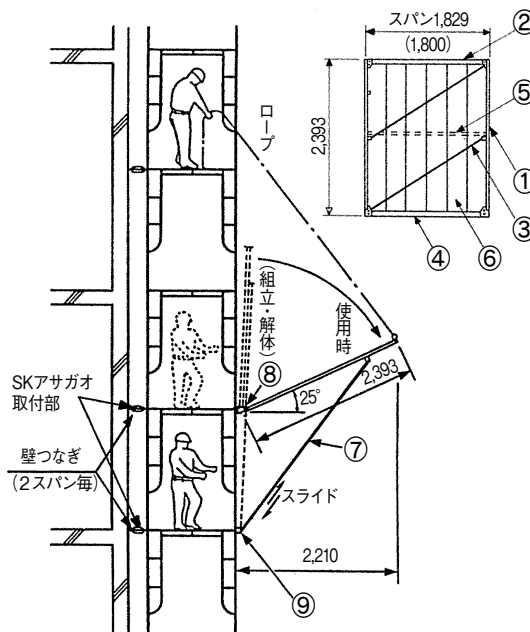

1. 直線部部材数量 (1スパン当り)

No.	品名	数量	備考
①	アサガオ主材	各1	左用・右用有り
②	バンナー受けC型	1	
③	フレ止め	2	グラビティロック付
④	バンナー受けL型	1	
⑤	バンナー押え	1	
⑥	バンナー鋼板	6	
⑦	アサガオ斜材セット	2	
⑧	主材取付金具	1	
⑨	斜材取付金具	1	

重量 (1スパン当り)

スパン 1,829mm 125.9kg [107.3kg]

スパン 1,800mm 125.5kg [107.0kg]

[] 内は、バンナーII型 t=1.6 を使用した場合

付記事項・諸件

- 使用上の御注意**
SKアサガオ取付部は、必ず2スパン毎に壁つなぎを取って下さい。
- 特寸規格スパン**
1829・1800の標準スパンの他に 1500・1200・900の特寸サイズもあります。但し、特注生産となります。
- 仕様の変更**
安全・機能上の考慮から部材の仕様等につき変更を行なうことがあります。
- 工業所有権等**
SKアサガオは仮設工業会認定基準にもとづく、強度試験に合格した安全推奨品であり、構造・機能を含め2件の工業所有権が登録されています。

2. コーナー部部材数量 (1セット当り)

No.	品名	数量	備考
①	センター主材	1	
②	コーナー主材	各1	左用・右用有り
③	パネル	各2	A・B・C有り
④	フレ止め	2	グラビティロック付
⑤	センターフレーム	各1	左用・右用有り
⑥	コーナーフレーム	各1	左用・右用有り
⑦	主材取付金具	1	
⑧	斜材取付金具	1	
⑨	センター斜材セット	1	
⑩	コーナー斜材セット	2	

重量 (1セット当り) 144.2kg

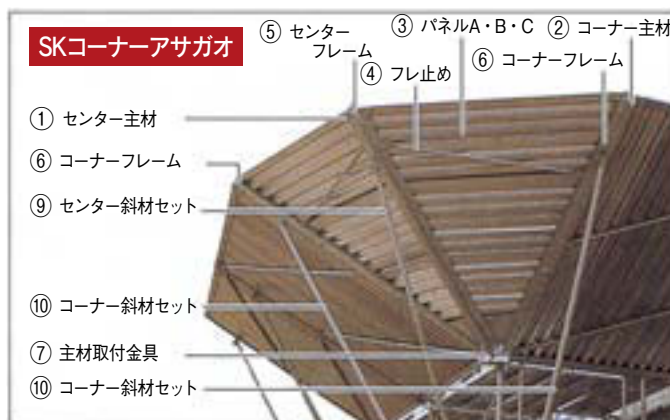

部材表 1. 直線部

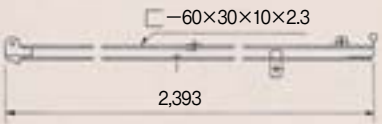
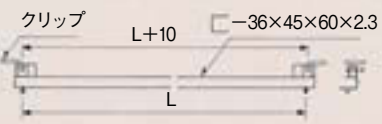
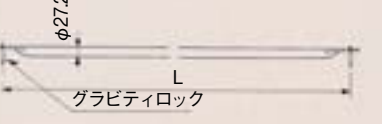
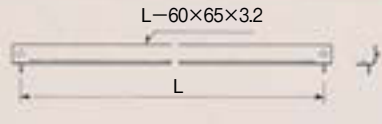
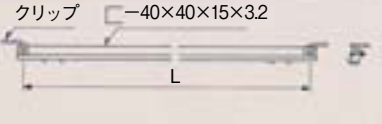
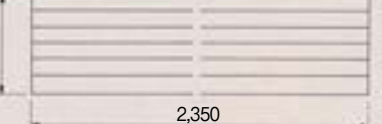
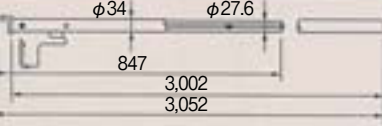
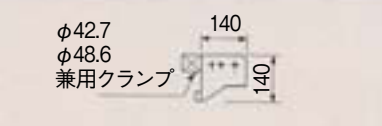
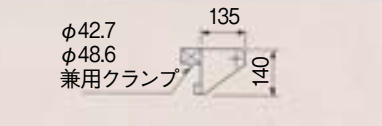
① アサガオ主材	② バンノー受けC型	③ フレ止め
 <p>左用 OA-2390L 7.5kg 右用 OA-2390R 7.5kg</p>	 <p>スパン1,829 L=1,703 OA-2306D 5.0kg スパン1,800 L=1,674 OA-2318D 4.9kg</p>	 <p>スパン1,829 L=2,027 OA-2306C 2.7kg スパン1,800 L=2,002 OA-2318C 2.7kg</p>
④ バンノー受けL型	⑤ バンノー押え	⑥ バンノー鋼板
 <p>スパン1,829 L=1,703 OA-2306A 6.7kg スパン1,800 L=1,674 OA-2318A 6.6kg</p>	 <p>スパン1,829 L=1,719 OA-2306B 4.4kg スパン1,800 L=1,690 OA-2318B 4.4kg</p>	 <p>t=1.2 BB-223 9.1kg t=1.6 BB-623 12.2kg</p>
⑦ アサガオ斜材セット	⑧ 主材取付金具	⑨ 斜材取付金具
 <p>OA-S3000 6.9kg</p>	 <p>兼用クランプ OA-UK 1.4kg</p>	 <p>兼用クランプ OA-PK 1.2kg</p>

2. コーナー部

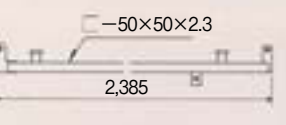
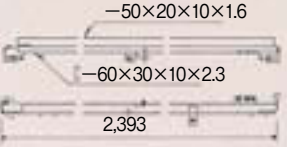
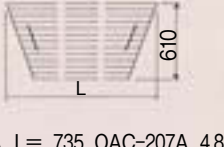
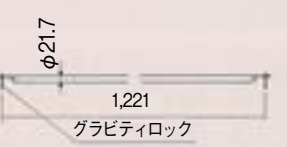
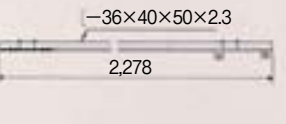
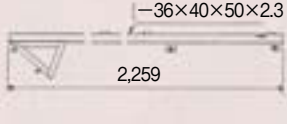
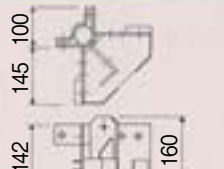
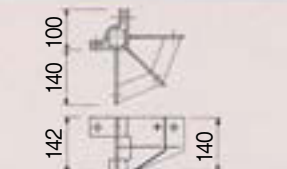
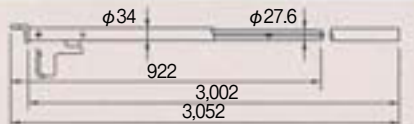
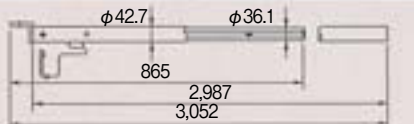
① センター主材	② コーナー主材	③ パネルA・B・C	④ フレ止め
 <p>OAC-2380 9.7kg</p>	 <p>左用 OAC-2390L 10.1kg 右用 OAC-2390R 10.1kg</p>	 <p>パネルA L= 735 OAC-207A 4.8kg パネルB L=1,185 OAC-211B 8.7kg パネルC L=1,635 OAC-216C 12.8kg</p>	 <p>OAC-23C 1.3kg</p>
⑤ センターフレーム	⑥ コーナーフレーム	⑦ 主材取付金具	⑧ 斜材取付金具
 <p>左用 OAC-23EL 5.6kg 右用 OAC-23ER 5.6kg</p>	 <p>左用 OAC-23FL 7.0kg 右用 OAC-23FR 7.0kg</p>	 <p>OAC-UK 4.2kg</p>	 <p>OAC-PK 2.9kg</p>
⑨ センター斜材セット	⑩ コーナー斜材セット		
 <p>OAC-S3000 6.9kg</p>	 <p>OAC-S2980 9.3kg</p>		